

ПОЛИУРЕТАНОВАЯ ПЕНА: Плотность сиденья: 65 кг/м³ - Плотность спинки: 54 кг/м³

ПОЛИПРОПИЛЕН: PPR 1042

Сопротивление на разрыв DIN 53455 / Сопротивление на удар DIN 53453

Сопротивление на изгиб DIN 53452

БЕЗОПАСНОСТЬ:

Ткань

Пена

Противопожарная преграда

Лакированное дерево

ОБЪЕМ: 0,143 м³ (в разобранном виде)

ВЕС: 17,3 кг

UNE 23727

M-1

M-4

M-1 (опция)

M-1 (опция)

BS 5852

0 и 1

5

5 (опция)

MODELO

MONTREAL



DIMENSIONES

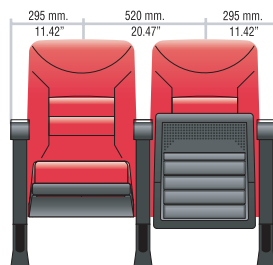
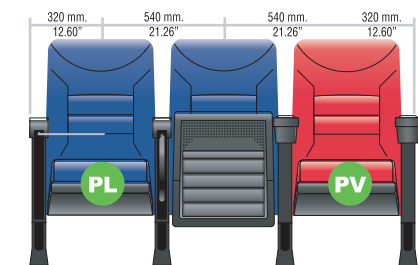
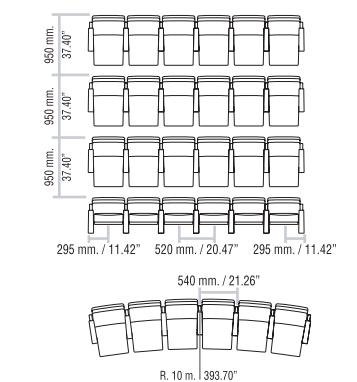
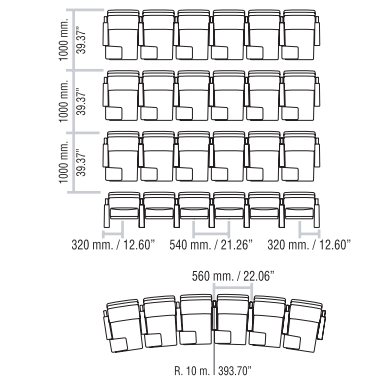
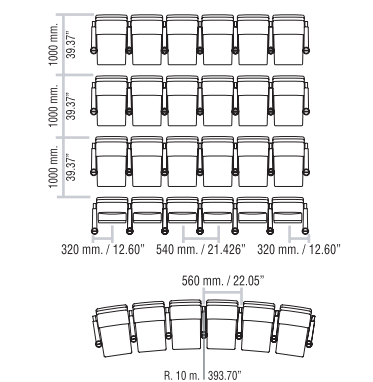
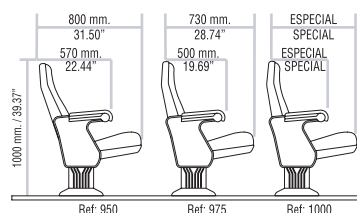
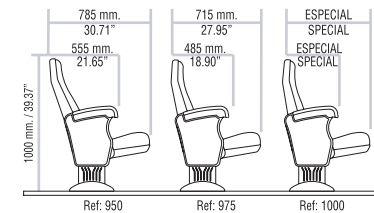
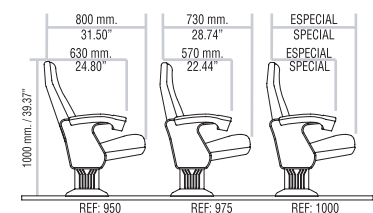
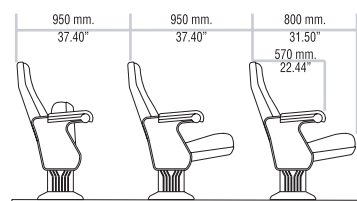
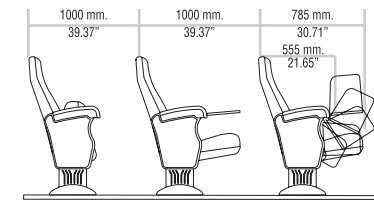
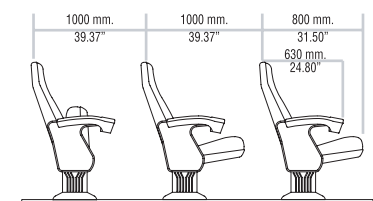
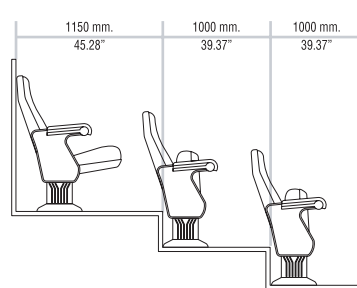
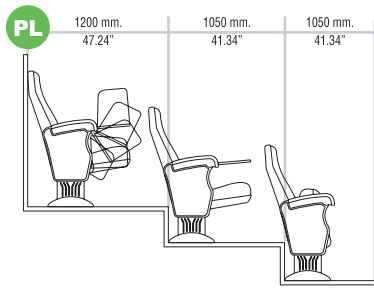
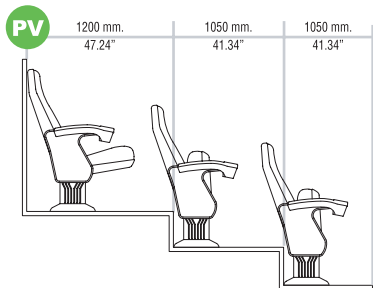

System decisions

Of. 65, 308,
Krasnoarmeyska str.
Kyiv, Ukraine

Tel./ Fax.:(380-44)

289-75-89,

494-18-74,

289-44-52,

494-18-73

<http://newoffice.kiev.ua>

Эта модель была разработана специально для того, чтобы удовлетворить запросы любого кинотеатра. Вы можете выбрать вариант модели с усовершенствованными усиленными полипропиленовыми опорами, или традиционными – металлическими. Более высокая спинка и её особенный дизайн обеспечат максимальный комфорт для спины. Внешние каркасы спинки и сиденья изготовлены из текстурированного полипропилена.

Минимальное межцентровое расстояние: 52 см. – в прямых рядах (со стандартным подлокотником) или 54 см. (подлокотник с чашкодержателем или с выдвижным столиком).

Спинка: полная высота 100 см; система UNIBLOCK II; текстурированный полипропиленовый кожух.

Сиденье: фиксированное или откидное с двойной пружиной; система UNIBLOCK II; для откидного сиденья предусмотрен перфорированный полипропиленовый кожух - для улучшения акустических данных зала; также возможен съёмный чехол на «молнии».

Опора: полипропиленовая усиленной конструкции (также возможны металлические опоры).

Подлокотник: полипропиленовый, полностью текстурированный, стандартный или с чашкодержателем.

Нумерация: пластиковые номерки для мест и рядов.